

# ●西洋古典資料をもっと知るために 2024・資料図版

## 貴重書調査票

資料番号: B0000306992/ 電子化 済/未 No. 20799  
 請求記号: P317J 82 出版年: 出版地: Paris サイズ: H: W: T:  
 タイトル: Le Moniteur universel | 1848-1s | 調査日/記入者:

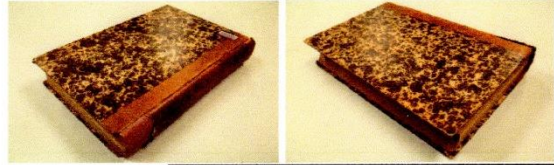
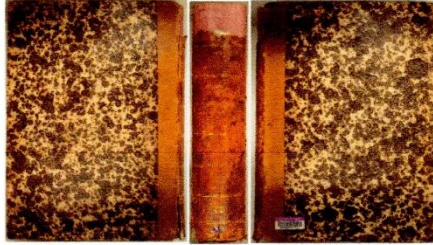

劣化状態	良好	要注意	利用不可
作業優先度	高	中	低

製本	構造		材料		劣化	
	表紙	裏紙	表紙	裏紙	表紙	裏紙
表紙	とじつけ リンプ くるみ製本 仮とじ(表紙有・表紙なし) 簡易製本 (元表紙有・元表紙なし) くるみ表紙 その他 なし		総/半角/半/わからない 革/ペラム/トローイング 布/紙 マープル紙/その他の装飾紙 その他/わからない	おもて表紙	接続 表紙材 芯材 うら表紙 表紙材 芯材	良好/ジョイント破損(初期・後期・分離)/欠損 良好/いたみ/破損/部分欠損/欠損/はがれ/虫損/その他 良好/なし/変形/部分欠損/欠損/虫損 良好/ジョイント破損(初期・後期・分離)/欠損 良好/いたみ/破損/部分欠損/欠損/はがれ/虫損/その他 良好/なし/変形/部分欠損/欠損/虫損
	背	穴あり(硬い・柔らかい) 穴なし(硬い・柔らかい) なし わからない	背 芯材 あり なし その他 わからない	背表紙	接続 表紙材 芯材	良好/どれかけている/分離/欠損 良好/いたみ/破損/部分欠損/欠損/はがれ/虫損/その他 良好/変形/部分欠損/欠損/虫損
とじ	中とじ 支持体とじ 針金とじ 仮とじ 接着剤 その他 わからない	とじ支持体	麻ひも(埋め込み・背バンド) テープ(革・皮・布) 布(寒冷紗) その他/材料不明 なし わからない	とじ	とじ支持体	しっかりしている ばらばら/一部ばらばら/変形/ゆるみ/ブロックに分割 良好/いたみあり 欠損/切断(表ノド・裏ノド・背) その他
	平とじ 打ち抜きとじ からげとじ その他 わからない	とじ糸	糸/麻ひも/針金 その他 わからない	とじ糸		良好/いたみあり 欠損/切断 さび その他
見返し	とじ(おもて・うら) 巻き(おもて・うら) 貼り(おもて・うら) その他 なし わからない	用紙1 原料 性状 用紙2 原料 性状	ボロ紙/バルブ紙/わからない 白紙/色紙 マープル/その他の装飾紙 實目 あり/なし 透かし文様 あり/わからない その他 ボロ紙/バルブ紙/わからない 白紙/色紙 マープル/その他の装飾紙 實目 あり/なし 透かし文様 あり/わからない その他	おもて見返し	接続 効き紙 遊び紙	良好/ド破損(初期・後期・分離) 良好/欠損/はがれ/変色/強度不安/破損/折れ/ 部分欠損/虫損/シミ/よごれ/カビ/その他 良好/欠損/なし/分離/はがれ/変色/強度不安/破損/折れ/ 部分欠損/虫損/くっつき/シミ/よごれ/カビ/シワ/その他
				うら見返し	接続 効き紙 遊び紙	良好/ド破損(初期・後期・分離) 良好/欠損/はがれ/変色/強度不安/破損/折れ/ 部分欠損/虫損/シミ/よごれ/カビ/その他 良好/欠損/なし/分離/はがれ/変色/強度不安/破損/折れ/ 部分欠損/虫損/くっつき/シミ/よごれ/カビ/シワ/その他
中身	本文紙 折丁 ペラ 折り込み図版 わからない	用紙 原料 性状	ボロ紙/バルブ紙/わからない 白紙/色紙 實目 あり/なし 透かし文様 あり/わからない その他	用紙	接続 紙力 変色 損傷	しっかりしている/はずれ/欠損/その他 良好/紙力低下 あり/なし(全面・まだら・周縁部・版面・その他) (ページ・見返し・見返し隣接ページ・図版・薄葉紙・図版隣接ページ) なし/破損/折れ/部分欠損/虫損/くっつき/シミ/よごれ/ カビ/シワ/その他

特記事項		
小口装飾 金/マープル/色(ベタ・バラ) その他/なし/わからない	はなざれ あり(オリジナル・代替)/なし/欠損(天・地) 部分欠損(天・地)/破損(天・地)/わからない	書入れ 鉛筆/インク/その他(黒・青・赤・茶・紫・その他) 挟みこみ しおり/紙/植物/その他
留め具 あり/部分欠損/欠損 布/革/金属/その他	ラベル・印 蔵書票/旧整理/製本/その他/わからない	その他

作業歴	必要な保存作業	利用上の注意
過去修理 背/表紙/角/見返し/とじ/ページ/ 図版/再製本済み/バインダー その他/	要クリーニング/保存箱/保護ジャケット/封筒フォルダ/ 表紙修理/見返し修理/ページ修理/アンカット本	書見台使用/本を強く押さえつけない/表紙の傷みに注意 綴じの傷みに注意/いぬいにページをめくる/その他
収納済み 保存箱/狭板/タワ/フォルダー/封筒 ジャケット/封筒フォルダ/その他	粘着除去(テープ・ラベル・タワ)/バインダー除去 横置き別置/その他	

### 《本の各部名称》

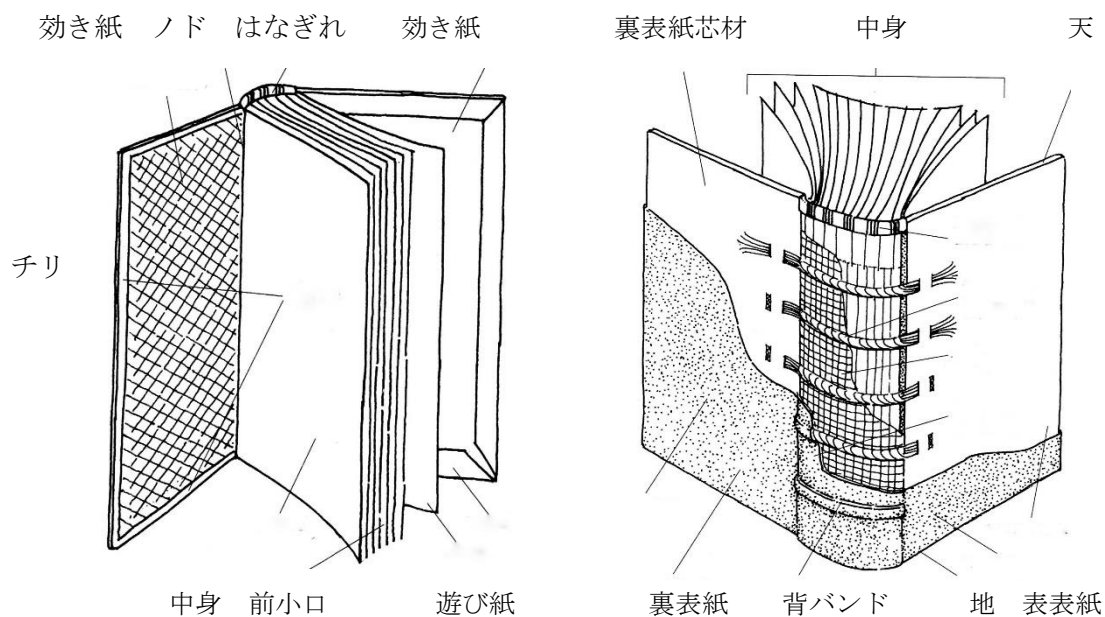

### 《背バンドとじ》

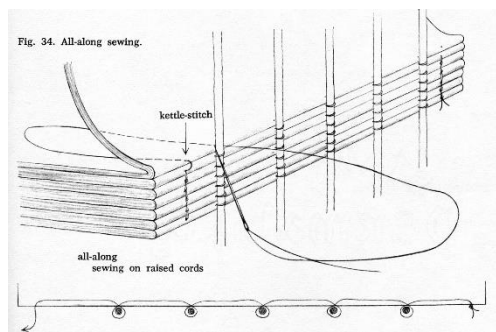

### 《支持体埋め込みとじ》

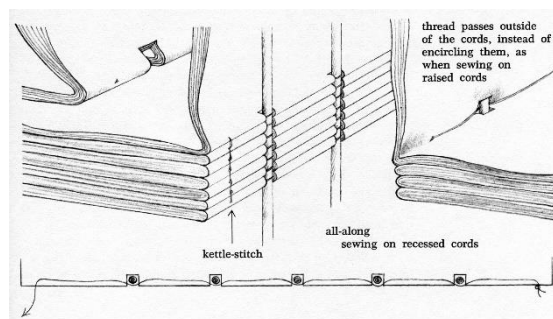

### 《とじ糸の運針》

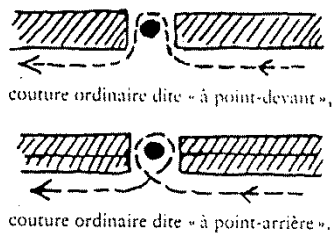

☒ 18. à point-devant

☒ 19. à point-arrière

### 《抜きとじの例》

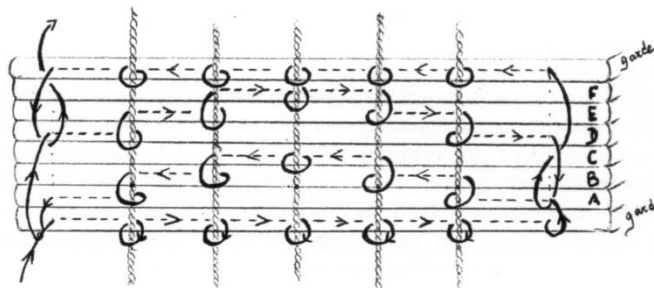

《針金機械とじ》

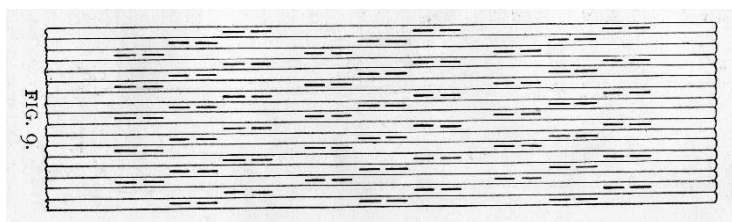

《糸機械とじ》

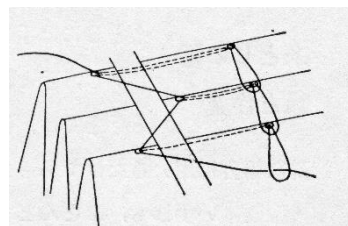

《仮とじ》

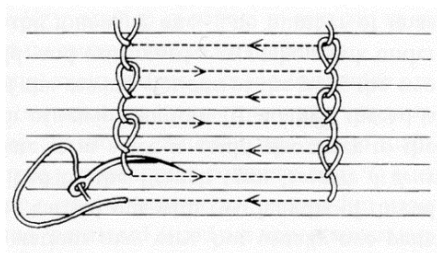

《平とじ》

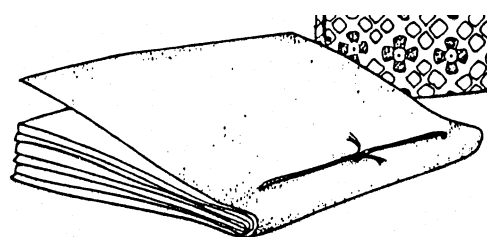

《とじつけ製本》

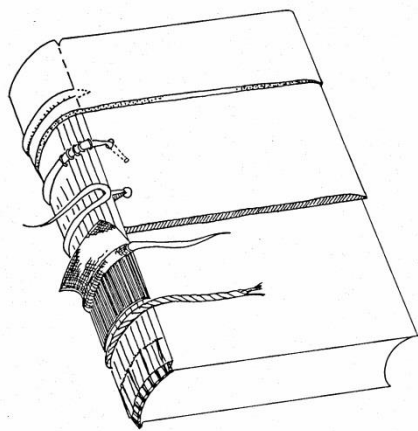

《リンプ製本》

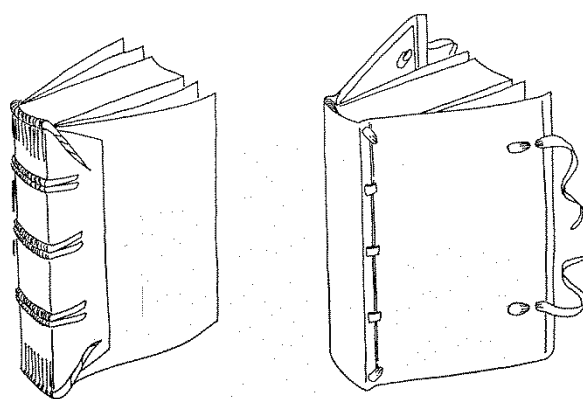

《くるみ製本》

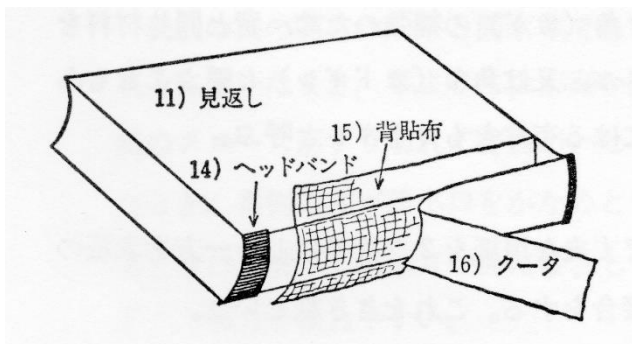

《とじ見返し》

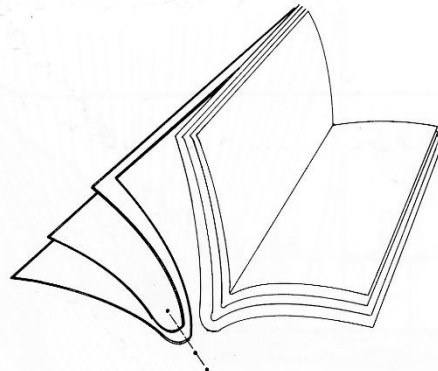

《巻き見返し》

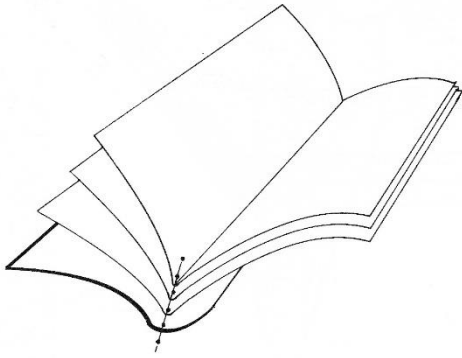

《貼り見返し》

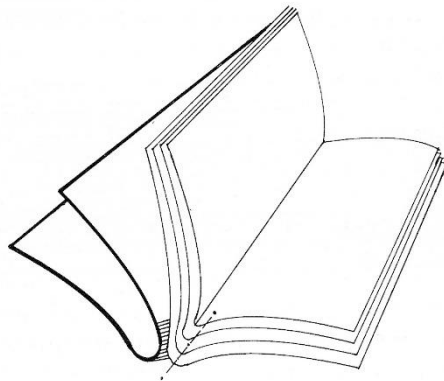

《貼り合わせ見返し》

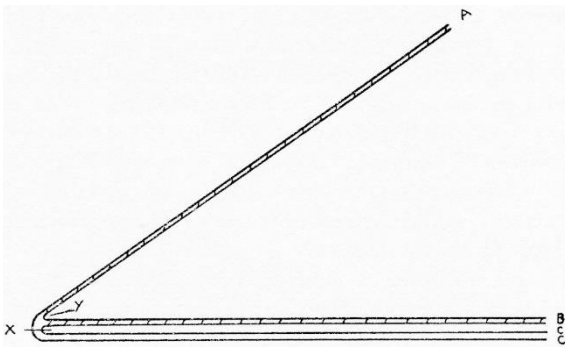

《背の構造と柔軟性》

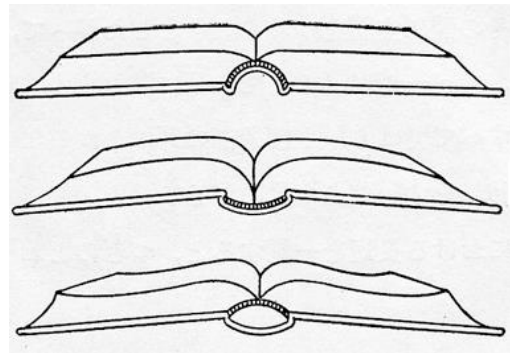

《とじつけ製本の負荷》

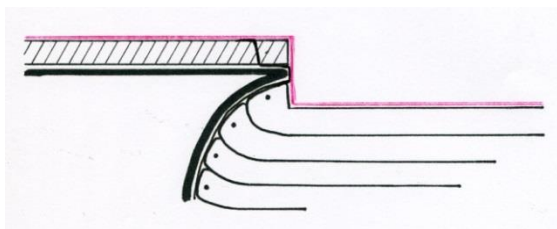
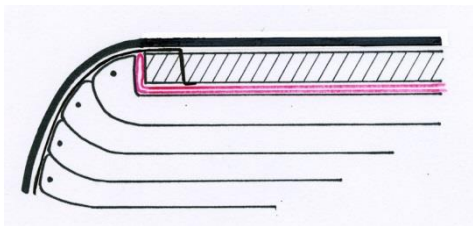

《くるみ製本の負荷》

